



# DIVEROID

UNIVERSAL PRO 繁體中文說明書



台灣總代理：  
洛翌創意科技有限公司

# 包裝與內容物

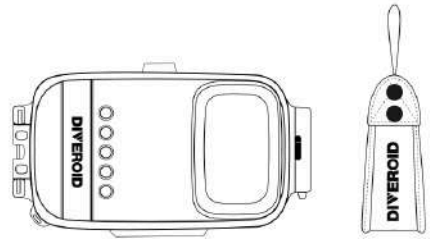

1. Universal Housing

2. Wrist strap

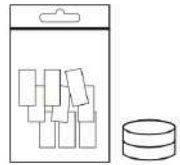

3. Anti-fog sheet and Silicone grease



4. User manual

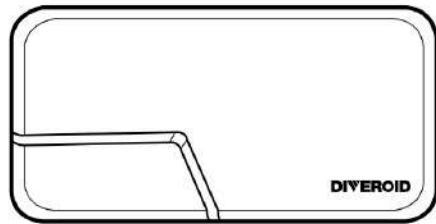

5. Storage case

1. 通用防水殼
2. 多功能腕套
3. 防霧墊片包與矽油膏
4. 多國語言使用手冊  
(mini繁體中文使用手冊請見另外一份檔案)
5. Diveroid專屬收納盒

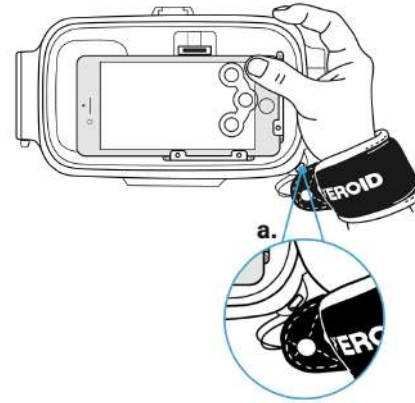

a. 腕套連結位置

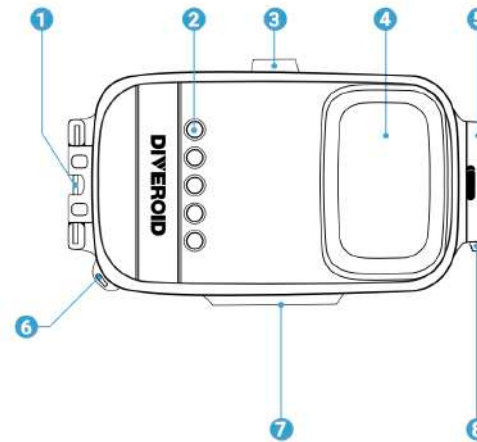

1. 扣孔
2. 散熱模組
3. 熱靴座
4. 鏡頭
5. 鎖
6. 束帶孔
7. 腳架接頭
8. 鎖扣

# 1. UNIVERSAL PRO 通用防水殼

## 1-1 開啟及關閉防水殼

**開啟** 請在向外拉動鎖定按鈕的狀態下，逆時針旋轉鎖。

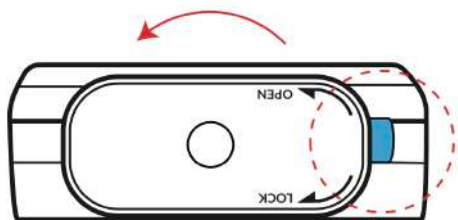

⚠ 注意！ 請務必向外推開藍色按鈕後旋轉。

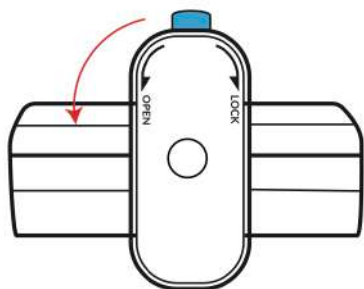

⚠ 注意！ 若不拉出而直接旋轉，可能導致產品損壞。

請如下圖所示，將防水殼立起打開。

若放倒打開，防水殼外部的水會流入內部可能導致手機滲水。

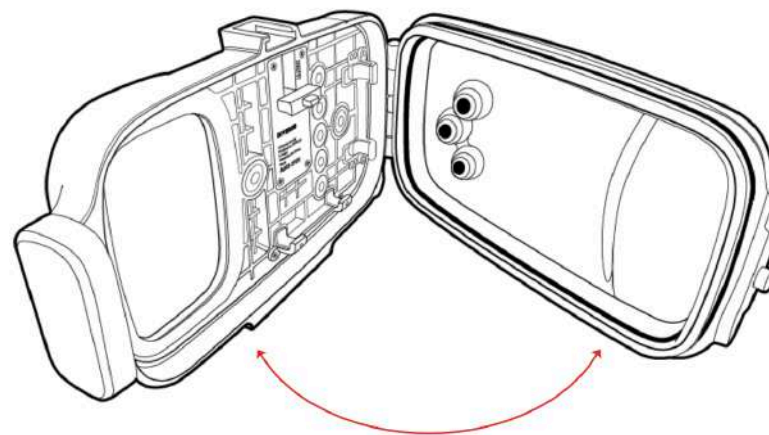

**關閉** 請逆時針方向旋轉鎖，直到聽到咔嚓聲。

## 1-2 使用前進行防水測試

**重要！** 使用前請測試防水殼的防水性能。

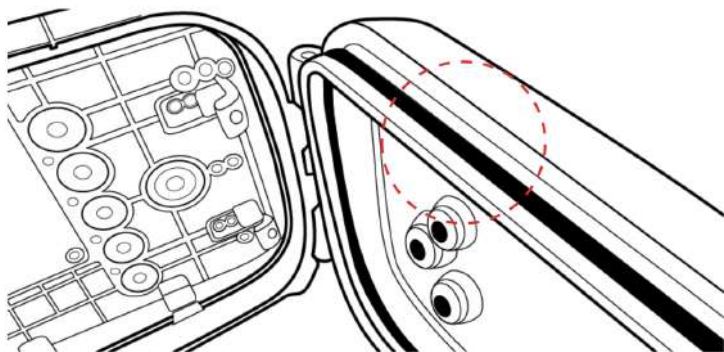

1) 請打開防水殼，確認墊圈是否在正確的卡槽位置。

※若墊圈上有異物或是卷起，請參考**4-1**墊圈管理，整理墊圈後再進行測試

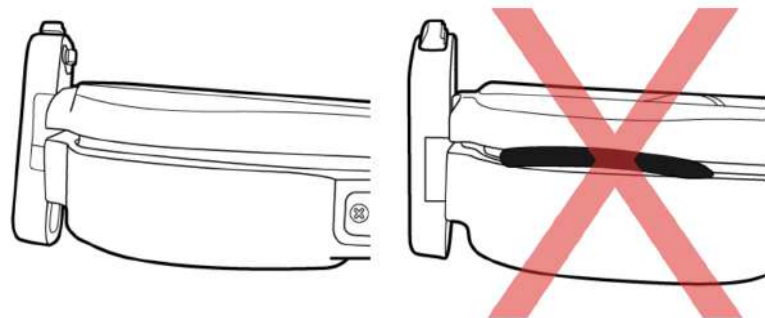

2) 檢查墊圈後，請將防水殼對準關閉。

3) 請在至少10m的水深處，用空防水殼進行潛水測試。

首次防水測試中若發現防水殼有任何缺陷，請在3個月內按照保固政策進行更換。

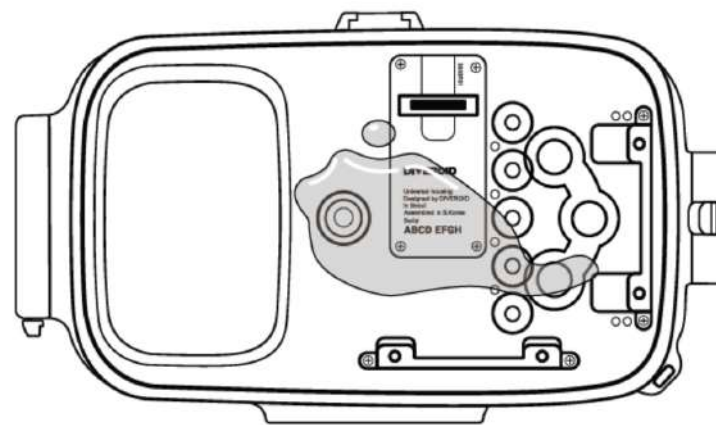

4) 完成測試後，請用毛巾擦乾防水殼外表，然後在潛水殼關閉的狀態下確認內部是否有滲水痕跡。

※打開防水殼後在墊圈周圍看到的水氣是在打開的過程中出現，請勿擔心。

※下次使用時，請務必先擦淨墊圈周圍的水氣。

※有滲水痕跡時，請洽詢[diveroid@noi-tech.com](mailto:diveroid@noi-tech.com)申請更換。

## 1-3 調整您的防水殼

### 1) 確認智慧型手機是否相容

通用防水殼適合大部分的Andriod / iOS智慧型手機。

\*欲確認相容機型，請參考官網資訊。

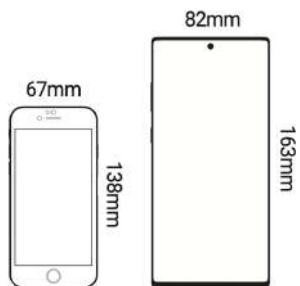

#### 適用的手機尺寸

寬度 (mm) 67-82  
長度 (mm) 138-163  
厚度 (mm) 7-9

※無法適用實體按鍵之智慧型手機

### 2) 按照我的智慧型手機調整內部尺寸

請利用小螺絲起子移動內部的①調節模組

※請參考3) 智慧型手機安裝指南進行調整，避免遮擋鏡頭。

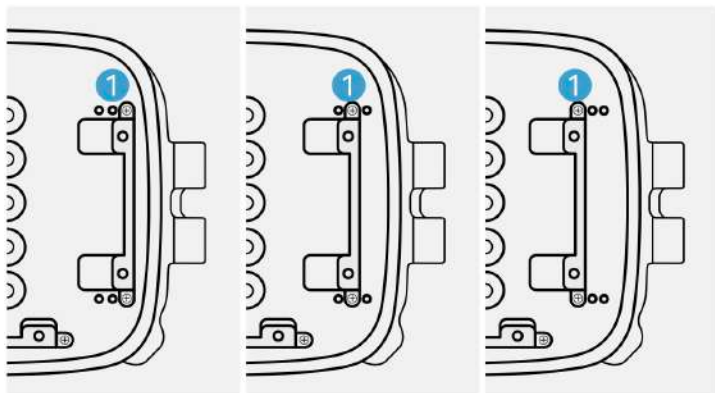

Step 1

Step 2

Step 3

### 3) 智慧型手機安裝指南

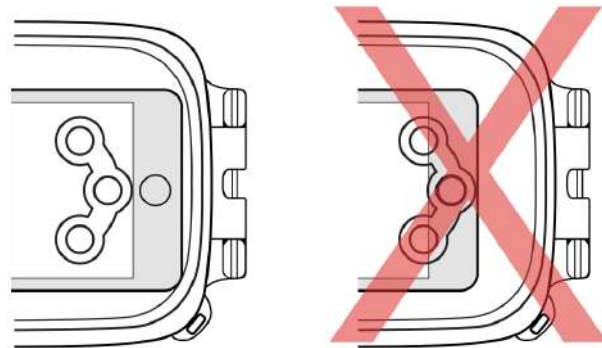

防水殼上的全部按鈕需  
要在觸控螢幕位置

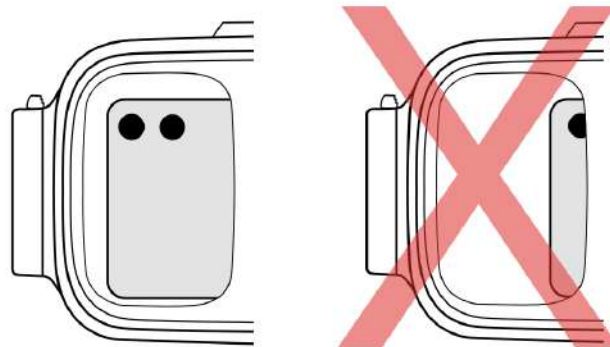

確認相機主鏡頭位置

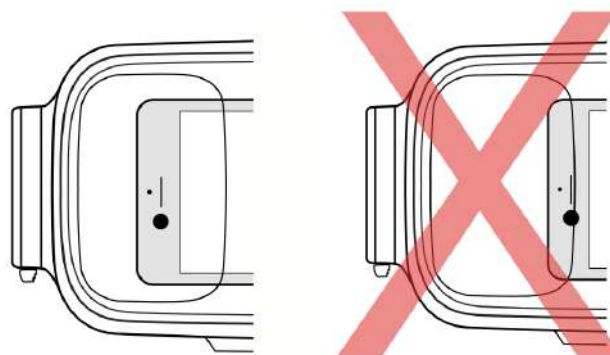

確認前置相機鏡頭位置

# 2. 使用DIVEROID應用程式

## 2-1 安裝DIVEROID應用程式

- 1) 請到Google Play或App Store搜尋DIVEROID並安裝。
- 2) 安裝軟體後，請打開應用程式後註冊或登錄。



- 3) 請選擇我的設備。
- 4) 請註冊防水殼內的序號。

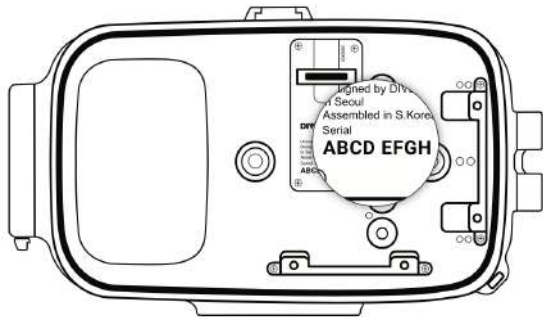



通用防水殼和mini潛水電腦在註冊後即可使用。若需要更改序號時，請註銷產品序號後再重新註冊。

## 2-2 安裝DIVEROID應用程式

- 1) 使用防水殼時，請取下手機保護殼。

※ 部份智慧型手機機型需要一併取下螢幕保護貼方可使用。

	通用防水殼 + mini電腦		通用防水殼
	水肺潛水	自由潛水	水肺/自由潛水
	ON 開啟		OFF 關閉
	ON 開啟	ON 開啟 不使用呼叫功能	ON 開啟
		OFF 關閉 使用呼叫功能	
鬧鈴 & 日曆	解除		
電池	建議100%充電後使用		



# 3. 開始使用

## 3-1 準備使用



1) 請打開DIVEROID應用程式。

※ 請先打開應用程式，再打開mini潛水電腦。

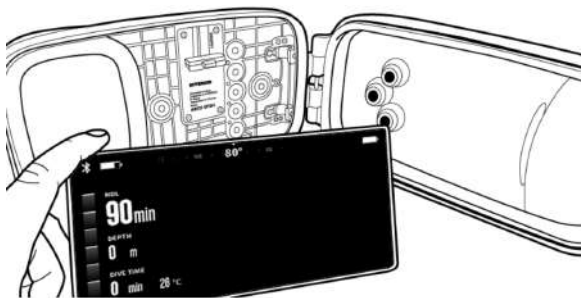

2) 打開程式，介面中按下開始潛水。



3) 請放入防霧墊片後，再推開手機固定彈片，放入手機。

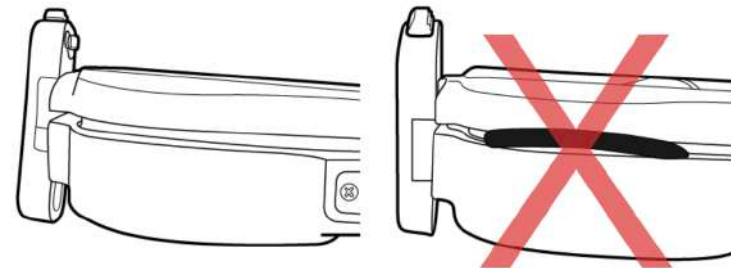

4) 請確認防水墊圈沒有卷起，並沒有異物後，再關閉防水殼。

## 3-2 操作按鈕

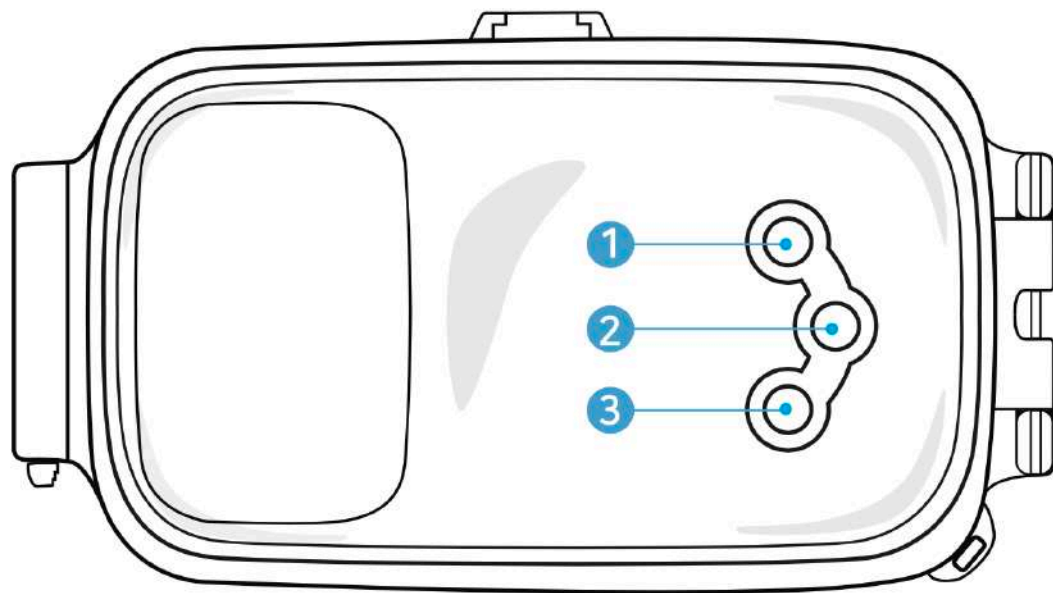

### ① 頂端按鈕

- 短按：瀏覽選單
- 長按：省電模式

### ② 中間按鈕

- 短按：拍照或確認選單
- 長按：錄影
- ※ 拍攝影片期間，短按頂端按鈕：截圖

### ③ 底部按鈕

- 短按：對焦
- 長按：開啟 / 關閉即時色彩還原濾鏡



# 4. 儲存與管理

## 4-1 墊圈管理

對於防水產品，墊圈管理是最為重要的。在水壓較大的環境下，即使細小的灰塵或異物也會導致防水性能發生問題，造成滲水。

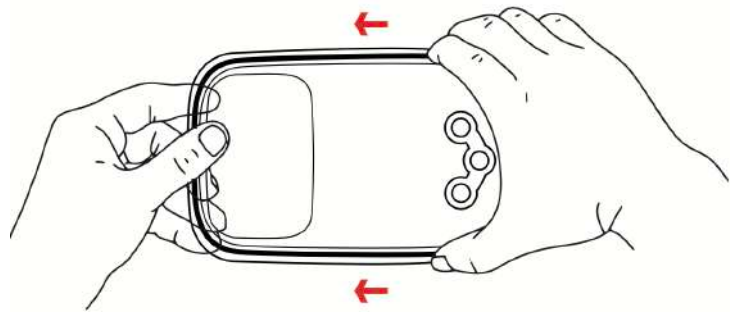

1) 請一隻手抓住墊圈，輕輕用力向一側推動。

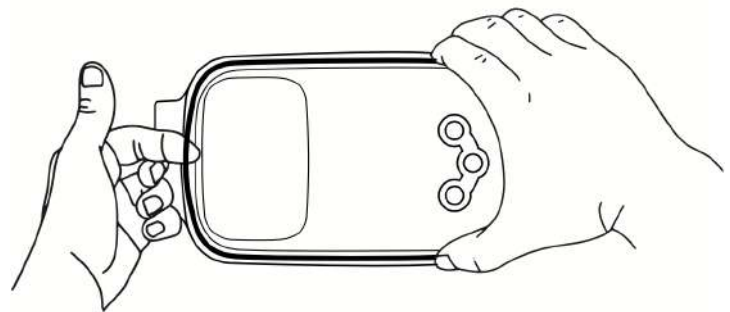

2) 移動墊圈，出現空隙時，請用手指抓住。

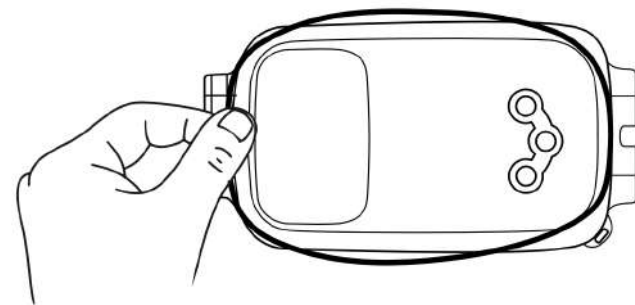

3) 請取下墊圈。

**[注意]** 請小心不要將墊圈撕裂。

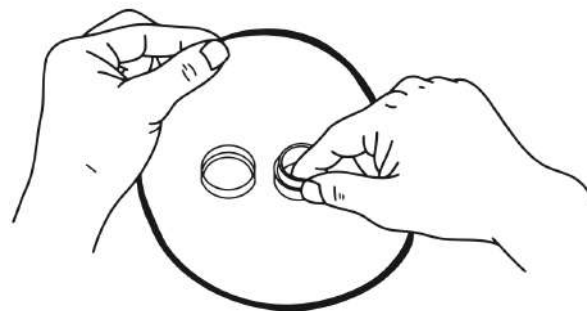

4) 請用手指沾上米粒大的矽膠膏，均勻地塗抹於墊圈。

### | 保養週期 |

基本上潛水前後都需要保養，若3個月以上不用防水殼，請將墊圈放置與夾鏈袋中保管。

## 4-2 防潮方法

防水殼已有內建散熱模組，但還是建議使用防霧墊片。

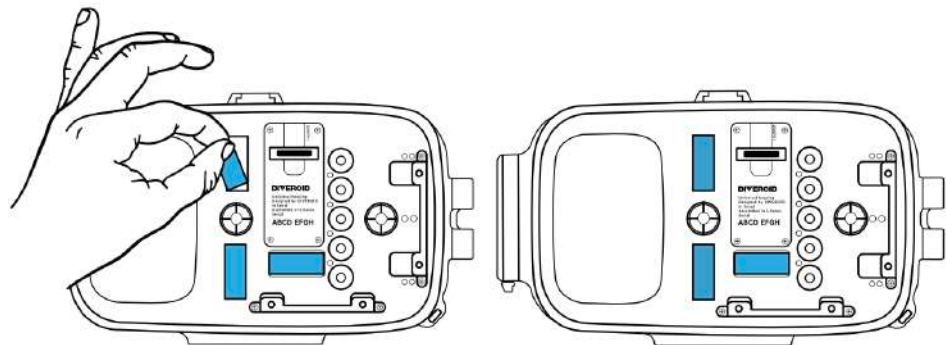

- 1) 防霧墊片在**150度**下加熱**5分鐘**，可重複使用。
- 2) 防霧墊片最多可使用**4次**。
- 3) 請將防霧墊片妥善保管於密封袋中。

## 4-3 儲存方式

請勿將塑料防水殼曝曬於陽光下。潛水結束後，請妥善收納。

## 4-4 當防水殼受到衝擊或掉落時

防水殼掉落或受到衝擊時，請勿使用。請先利用空防水殼進行測試後再使用。

# 5. 產品保固

## 5-1 保固保固範圍

Artisan&Ocean（以下稱為本公司）保證其所銷售的 **Universal Pro** 及其配件，自消費者購買之日起**1年**內，正常使用下如有材料及製造的瑕疵，消費者享免費及收費維修。

在按照說明書進行的首次防水測試中發現瑕疵時，可在三個月內進行免費更換。

該保證僅限自本公司購買產品的消費者，不包含以任何方式轉讓給第三人之情況。該保證不包括自未經本公司授權的經銷商購買的產品及配件。

## 5-2 不適用於保固範圍的情形

以上保固不包括因如下原因所發生的損壞及故障。

- 1) 未按照本公司提供的用戶手冊操作而造成的損壞；
- 2) 因人為疏失、濫用、不當使用或意外而造成的損壞及
- 3) 因第三方對產品進行變更或維修後所造成的損壞。

## 5-3 有限保固責任

本公司僅負對所銷售的產品及配件提供更換，以及在消費者實際支付的金額內提供退款之責任。

本公司對產品使用中所造成之消費者任何直接或間接、必然、偶然的經濟損失（包括第三方的產品、資料等個人有形及實體資產的損失）不承擔任何責任。

智慧型手機製造商與本公司無任何關聯，因此本公司對使用者於使用智慧型手機時發生的滲水、損壞等任何情況不承擔責任。

一旦您使用本產品，視為您已同意上述條款。

## NCC審驗合格標籤式樣

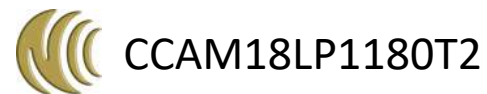

經型式認證合格之低功率射頻電機,非經許可,公司、商號或使用者均不得擅自變更頻率、加大功率或變更原設計之特性及功能。低功率射頻電機之使用不得影響飛航安全及干擾合法通信;經發現有干擾現象時,應立即停用,並改善至無干擾時方得繼續使用。前項合法通信,指依電信法規定作業之無線電通信。低功率射頻電機須忍受合法通信或工業、科學及醫療用電波輻射性電機設備之干擾。



DIVEROID 台灣總代理：  
洛翌創意科技有限公司  
[www.diveroid.noi-tech.com](http://www.diveroid.noi-tech.com)  
[diveroid@noi-tech.com](mailto:diveroid@noi-tech.com)